

CZ

Návod k obsluze



Skříňová chladnička-mraznička



Děkujeme vám za důvěru, kterou jste nám projevili tím, že jste si zakoupili náš výrobek a blahopřejeme vám k vynikajícímu vkusu. Věříme, že vám naše chladnička bude dobře sloužit mnoho let.

Skříňová chladnička-mraznička (dále jen zařízení) se skládá ze dvou částí: horní část tvoří chladnička a dolní část je skříňová mraznička.

Chladnička je určena pro domácnosti, k uskladnění čerstvých potravin při teplotách nad 0°C.

Skříňová mraznička je určena pro domácnosti, ke zmrazení čerstvých potravin a k uskladnění zmražených potravin až na jeden rok (v závislosti na druhu potravin).

Před prvním uvedením do provozu	3
Popis zařízení.....	5
Instalace a zapojení.....	7
Otočení směru otevírání dvířek	9
Ovládací panel - spotřebič s elektrickou regulací.....	10
Ovládací panel - spotřebič s mechanickým ovládáním	18
Doporučené rozložení potravin.....	20
Uložení čerstvých potravin	21
Zmrazování a ukládání zmražených potravin	23
Odmrazování zařízení.....	25
Čištění.....	26
Odstraňování závad	27
Hladina hluku	28

Před prvním uvedením do provozu

- Spotřebič je vyroben ve shodě se všemi souvisejícími bezpečnostními standardy; i přesto se však doporučuje osobám s poškozenými fyzickými, pohybovými nebo mentálními schopnostmi, aby nepoužívaly spotřebič bez patřičného dohledu. Stejně doporučení je určeno i osobám mladistvým.
- Před zapojením zařízení do elektrické zásuvky si důkladně přečtěte tento návod k obsluze. Obsahuje popis zařízení a pokyny pro jeho bezpečné a správné používání. Tento návod je určen pro několik různých modelů, proto může obsahovat informace o příslušenství nebo funkcích, kterými vaše zařízení není vybaveno. Instrukce také obsahují model mrazničky s funkcí NO FROST, s integrovaným větrákem a automatickým odmrazováním.
- Odstraňte obal, který zařízení chrání při přepravě.
- Rohy dvířek jsou opatřeny ochrannými vložkami. Odstraňte tyto vložky a nahraďte je příloženými čepičkami (jen u některých modelů).
- Před zapojením do elektrické sítě nechte zařízení asi 2 hodiny stát. Zabráníte tak případnému poškození chladicího systému, ke kterému by mohlo dojít v důsledku přepravy a manipulace se zařízením.
- Zařízení musí být zapojeno do elektrické sítě v souladu s platnými místními normami a požadavky na zapojení elektrických zařízení.
- Zařízení nelze používat v přírodě, ani nesmí být vystaveno povětrnostním vlivům.
- Před čištěním a výměnou žárovky vždy zařízení odpojte od elektrické sítě (vytáhněte přívodní kabel ze zásuvky).
- Dojde-li k poškození přívodního kabelu, je třeba, aby jej kvalifikovaný pracovník z bezpečnostních důvodů vyměnil.
- Nebudete-li zařízení delší dobu používat, vypněte jej tlačítkem ON/OFF a následně odpojte od elektrické sítě. Zařízení vyprázdněte, vyčistěte jeho vnitřní prostor a nechte pootevřená dvířka.
- Z důvodu ochrany životního prostředí dopravte vyřazené zařízení do sběrných surovin či střediska pro recyklaci odpadu, kde bude zajištěna jeho bezpečná likvidace.
- Přepravní obal je vyroben z materiálu, který lze recyklovat, znovu využít nebo vyhodit bez negativního dopadu na životní prostředí.
- Nenechávejte děti, aby si se zařízením hrály.
- Závěsy dvířek zajišťují automatické dovírání (jen u některých modelů), takže dvířka nezůstanou pootevřená. Zároveň omezují úhel otevření dvířek a zabraňují tak poškození sousedních spotřebičů či nábytku.
- Uvnitř zařízení je umístěn výrobní štítek se základními informacemi o spotřebiči. V případě, že údaje na nalepeném štítku nejsou ve vašem jazyce, můžete ho vyměnit za správný, který je příložen.
- **Upozornění:** Ventilační otvory spotřebiče nebo vestavěných prvků musí zůstat vždy čisté a neucpané.
- **Upozornění:** Při rozmrazování nikdy nepoužívejte mechanické nástroje; s výjimkou případů doporučených výrobcem.
- **Upozornění:** Aby byla zajištěna ochrana přírody, dbejte na to, aby během transportu, čištění nebo ukládání na skládku nedošlo k poškození izolace nebo trubek na zadní straně spotřebiče.
- **Upozornění:** Nikdy nepoužívejte žádné elektrické spotřebiče uvnitř lednice s výjimkou těch, které jsou přímo doporučeny výrobcem.



Symbol na výrobku nebo jeho balení udává, že tento výrobek nepatří do domácího odpadu. Je nutné odvézt ho do sběrného místa pro recyklaci elektrického a elektronického zařízení. Zajištěním správné likvidace tohoto výrobku pomůžete zabránit negativním důsledkům pro životní prostředí a lidské zdraví, které by jinak byly způsobeny nevhodnou likvidací tohoto výrobku. Podrobnější informace o recyklaci tohoto výrobku zjistíte u příslušného místního úřadu, služby pro likvidaci domovního odpadu nebo v obchodě, kde jste výrobek zakoupili.

Popis zařízení

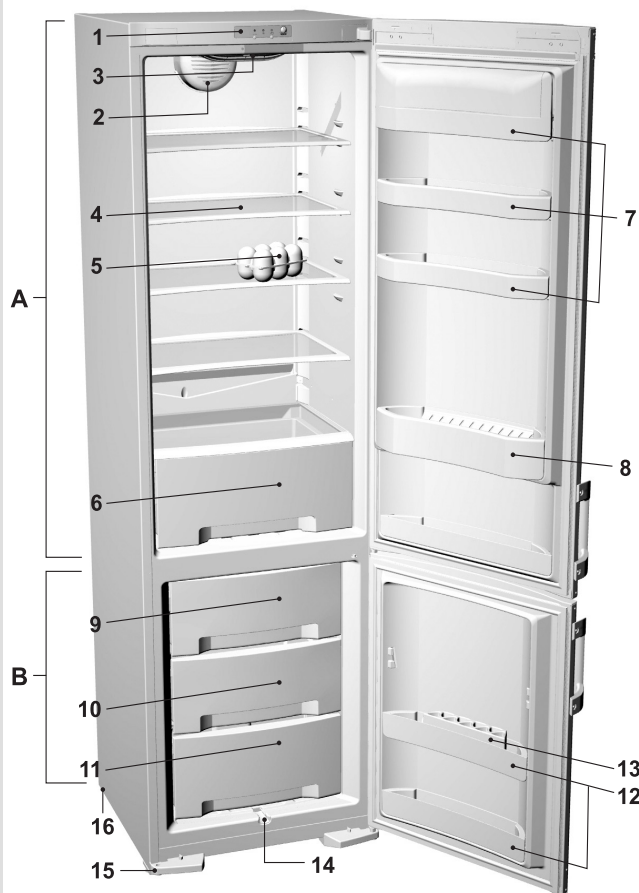

A Chladnička (tradiční a NO FROST zařízení)

- 1 Ovládací panel
- 2 Větrák*
- 3 Vnitřní osvětlení
- 4 Polička (výškově nastavitelná)
- 5 Sklopný zásobník na vejce (zavřený 6, otevřený 12 vajec)
- 6 Zásobník na zeleninu
- 7 Dveřní poličky (volitelné: hluboká, mělká, s krytem nebo bez krytu)
- 8 Příhrádka na láhve s držákem*
- 15 Nožička*
- 16 Kolečko*

B Mraznička (tradiční zařízení)

- 9 Zásuvka pro zmrazování*
- 10 Úložná zásuvka
- 11 Úložná zásuvka
- 12 Dveřní příhrádka
- 13 Příhrádka na led
- 14 Odtokový žlábek*

B Mraznička

(zařízení NO FROST)

- 9 Úložná zásuvka*
- 10 Zásuvka pro zmrazování
- 11 Úložná zásuvka*

- Vnitřní příslušenství zařízení se může u jednotlivých modelů lišit.
- Zásuvku vyjmete tak, že nadzvednete její přední část, a poté ji vytáhnete. Některé modely jsou vybaveny vysunovacími kolejnicemi pro snadné vytažení zásuvek. Vysunovací zásuvky vyjmete tak, že lehce nadzvednete jejich zadní část, a poté je pod úhlem 45° vytáhnete. Nasadte je obráceným postupem.

* Jen u některých modelů.

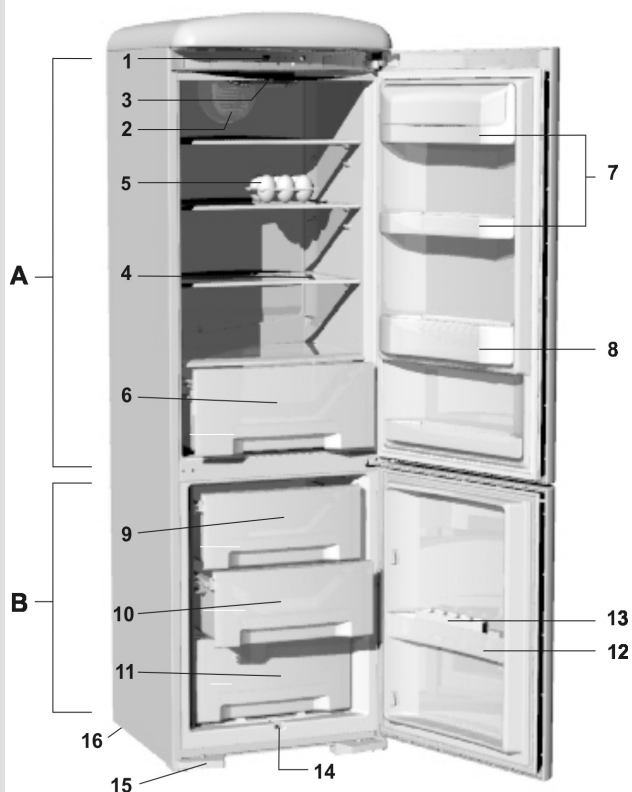

A Chladnička

- 1 Ovládací panel
- 2 Větrák*
- 3 Vnitřní osvětlení
- 4 Polička (výškově nastavitelná)
- 5 Sklopný zásobník na vejce (zavřený 6, otevřený 12 vajec)
- 6 Zásobník na zeleninu
- 7 Dveřní poličky (volitelné: hluboká, mělká, s krytem nebo bez krytu)
- 8 Příhrádka na láhve s držákem*
- 15 Nožička
- 16 Kolečko

B Mraznička

- 9 Zásuvka pro zmrazování
- 10 Úložná zásuvka
- 11 Úložná zásuvka
- 12 Dveřní příhrádka
- 13 Příhrádka na led
- 14 Odtokový žlábek*

- Vnitřní příslušenství zařízení se může u jednotlivých modelů lišit.
- Zásuvku vyjmete tak, že nadzvednete její přední část, a poté ji vytáhnete. Některé modely jsou vybaveny vysunovacími kolejnicemi pro snadné vytažení zásuvek. Vysunovací zásuvky vyjmete tak, že lehce nadzvednete jejich zadní část, a poté je pod úhlem 45° vytáhnete. Nasadíte je obráceným postupem.

* Jen u některých modelů.

Instalace a zapojení

Výběr místa

- Zařízení umístěte v suché a dobře větrané místnosti. Zařízení pracuje nejlépe při rozsahu teplot uvedených v následující tabulce. Příslušná klimatická třída je vyznačena na výrobním štítku.

Klimatická třída	Okolní teplota
SN (subnormální)	od +10°C do +32°C
N (normální)	od +16°C do +32°C
ST (subtropická)	od +16°C do +38°C
T (tropická)	od +16°C do +43°C

Umístění zařízení

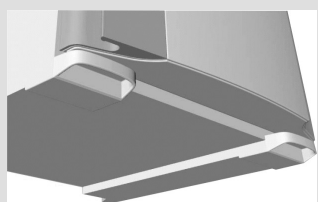
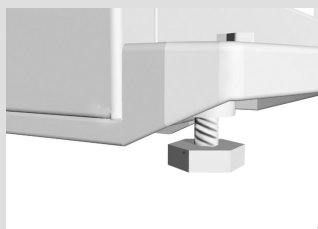

Se zařízením mají manipulovat vždy alespoň dvě osoby. Jedině tak je zaručena jejich bezpečnost a zařízení je chráněno před poškozením.

- Zařízení postavte rovně na pevnou podlahu. Mraznička je na přední straně vybavena výškově nastavitelnými nožičkami, pomocí kterých lze vyrovnat její polohu. Zadní strana zařízení je opatřena kolečky, která usnadňují umístění zařízení na zvolené místo (jen u některých modelů).
- Mezi zařízením a případným kuchyňským nábytkem umístěným nad jeho horní stranou musí být prostor alespoň 5 cm, aby bylo zajištěno dostatečné chlazení kondenzátoru.
- Nevystavujte zařízení přímému slunečnímu světlu ani jiným zdrojům tepla. Není-li to možné dodržet, umístěte mezi toto zařízení a spotřebič vydávající teplo izolační desku.
- Na spodní přední straně zařízení jsou rukojeti, které usnadňují manipulaci (jen u některých modelů). Zařízení může stát samostatně nebo vedle kuchyňského nábytku či u zdi. Zajistěte dostatečný prostor pro otevírání dvířek, aby nedošlo k poškození zařízení nebo k poranění osob. Nechte také dostatečný prostor pro vytahování zásuvek (viz obrázky k instalaci).

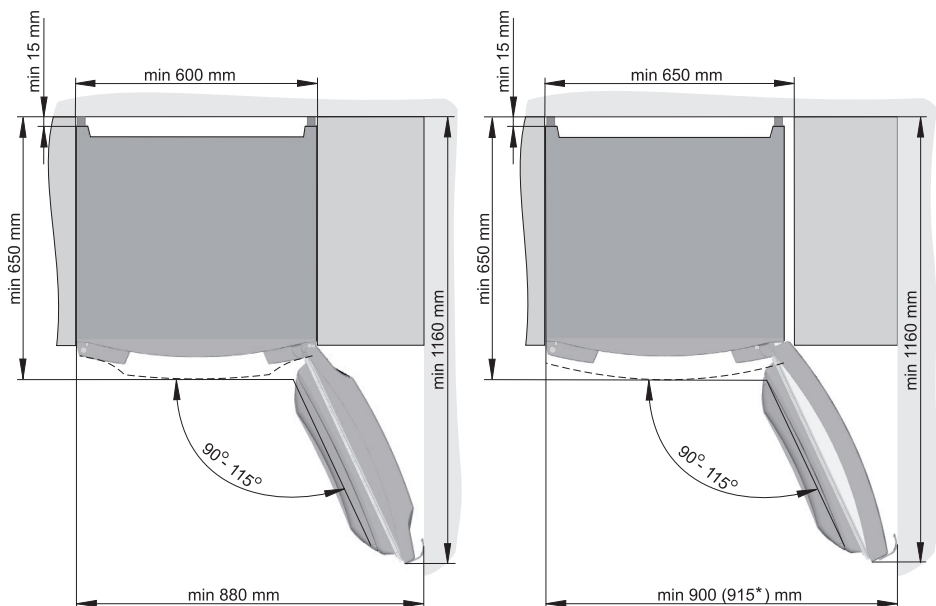

Poznámka:

* Platí pro spotřebiče OLD TIMER (modelové značení ...O ...)

Zapojení do elektrické sítě

- Zařízení zapojte do elektrické zásuvky pomocí přívodního kabelu. Zásuvka musí být opatřena zemnicím kolíkem (bezpečnostní zásuvka). Nominální hodnota napětí a frekvence jsou uvedeny na příslušném typovém nebo výrobním štítku zařízení.
- Zapojení a uzemnění elektrické zásuvky musejí splňovat platné místní normy a předpisy.

Zařízení se přizpůsobí případným dočasným odchylkám napětí, které však nesmějí překročit -6 % až +6 %.

Otočení směru otevírání dvířek

Potřebné nástroje: nástrčný klíč č. 8, šroubovák Torx č. 25

Pozor! Po odšroubování dvířka pevně přidržte, aby nespadla a nepoškodila se.

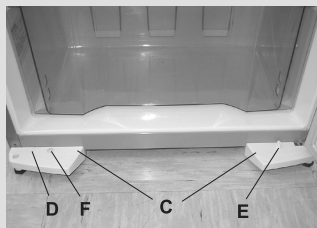
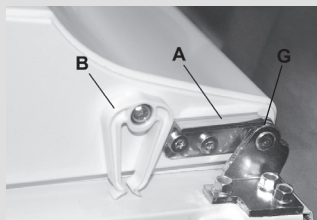

1. Sejměte kryt horního závěsu (uschovejte jej pro případné použití v budoucnu), sejměte rovněž kryt horního závěsu na protější straně (na druhou stranu nasadíte kryt během sestavování) a sejměte i čepičku na protější straně horní části dvířek.
2. Odšroubujte šrouby horního závěsu a vysadte horní dvířka z prostředního závěsu.
3. Na spodní straně horních dvířek odšroubujte šrouby zarážky, sundejte ji (A). Zarážku uschovejte na později. Přišroubujte zarážku s podložkou na druhou stranu dvířek.
4. Odšroubujte zavírací systém (B) a připevňte jej na protější stranu dvířek (jen u některých modelů).
5. Odšroubujte šrouby prostředního závěsu a vysadte dvířka z dolního závěsu.
6. Odšroubujte šrouby, kterými jsou upevněné nosiče nožiček (pouze u některých modelů). V závislosti na provedení spotřebiče pokračujte postupem 7. nebo 7.1.
7. Nakloňte zařízení směrem dozadu (max. 35°) a zadní stranu opřete o stěnu. Odšroubujte šrouby z podpěry nožiček (C) - levý i pravý, sejměte kryt podpěry (D) a připevňte ho na druhou stranu. Odšroubujte, vyjměte a navzájem přemístěte čep zámku (E) a krytku (F) (platí pro modely se systémem pro samouzavírání dveří). Odšroubujte tři šrouby, které drží spodní závěs (závěs uschovejte pro pozdější použití) a připevňte spodní závěs na druhou stranu.
- 7.1. Nakloňte spotřebič dozadu (max. 35°) tak, aby se vzadu opřel o skříň spotřebiče. Odšroubujte tři šrouby, kterými je upevněn spodní závěs (závěs uschovejte pro eventuelní opakovanou výměnu dveří), na opačné straně upevněte přiložený spodní závěs. Otvory, které zůstali po závěsu na původních místech, zaslepte pomocí čepů.
8. Opakujte kroky 3 a 4 i u spodních dvířek. V případě, že není spodní omezovač dveří, posuňte ložisko (G) a podložku na opačnou stranu dveří.
9. Pokračujte v sestavování v opačném pořadí.

Poznámka:

- U spotřebičů OLD TIMER (modelové značení ... O ...) není možná změna směru otevírání dveří.

Ovládací panel - spotřebič s elektrickou regulací

ŘÍDICÍ JEDNOTKA I

Model s tlačítky

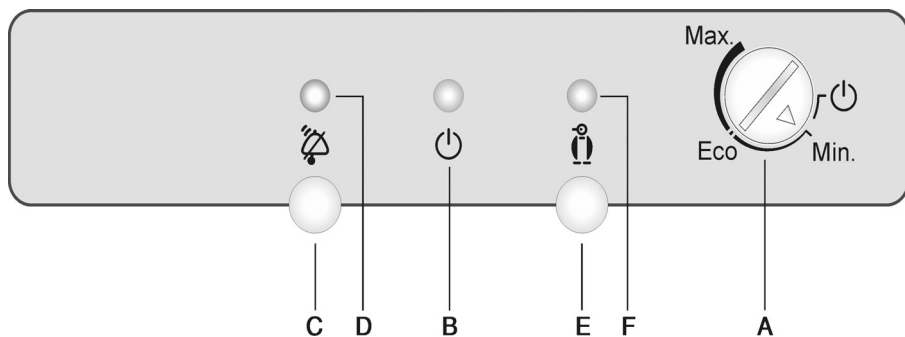

ŘÍDICÍ JEDNOTKA II

Model bez tlačítek

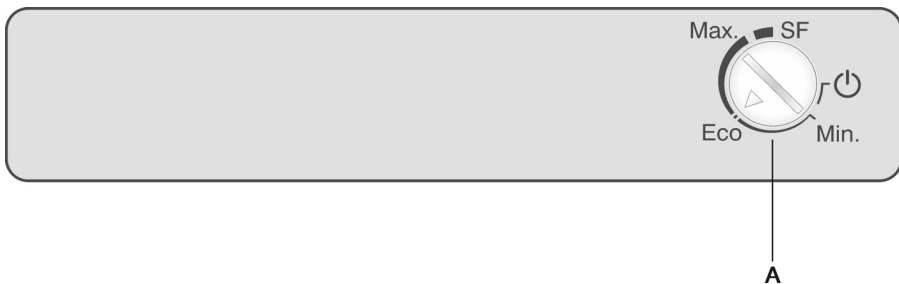

A Regulátor teploty a zapnutí/vypnutí zařízení

B Zelená kontrolka: svítí, je-li zařízení v provozu.*

C Vypínač alarmu mrazničky*

D Červená kontrolka: bliká společně s alarmem mrazničky.*

E Tlačítko rychlého zmrazení*

F Oranžová kontrolka: je zapnutá během zmrazování.*

* Jen u některých modelů.

Tlačítko zapnutí/vypnutí

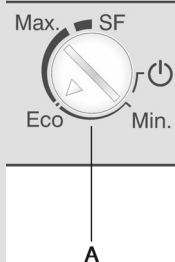
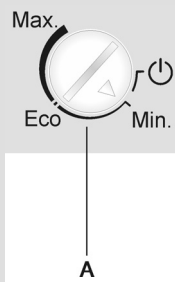

Nastavení teploty mrazničky

Funkce rychlého zmrazení

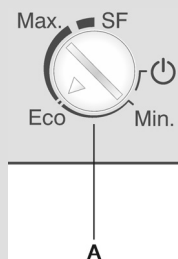
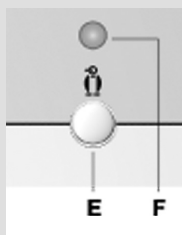

Zařízení zapnete otočením regulátoru **A** směrem k **Max**. Zelená kontrolka se rozsvítí (jen u některých modelů). Ukazuje-li šipka regulátoru na značku zapnutí/vypnutí, je zařízení vypnuto (je však stále pod proudem).

- Teplota zařízení se nastaví otočením regulátoru **A** do polohy mezi značkami **Min.** a **Max.**
- Doporučené nastavení termostatu je v poloze **Eco**.
- Je-li teplota v místnosti, kde chladnička stojí, nižší než 16°C, doporučujeme nastavit regulátor termostatu do polohy **Max.**
- Toto nastavení použijte při prvním zapnutí spotřebiče a při vložení velkého množství nezmrazených potravin (viz „Postup zmrazení“).
 - **modely s tlačítky:** stiskněte tlačítko **E** (rozsvítí se oranžová LED **F**). Toto nastavení se automaticky deaktivuje asi po dvou dnech;
 - **modely bez tlačítek:** otočte knoflíkem **A** do polohy **SF** (rychlé zmrazení). Asi po dvou dnech se funkce rychlého zmrazení automaticky vypne a spotřebič bude pracovat na úrovni **Max**. Pro opakování postupu rychlého zmrazení otočte knoflíkem **A** do polohy **Eco** a poté zpět do polohy **SF**!

Jakmile byla funkce rychlého zmrazení automaticky deaktivována, otočte knoflíkem **A** zpět do požadované polohy.

Alarm mrazničky (jen u některých modelů)

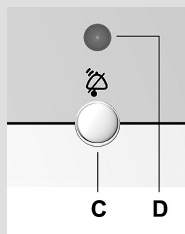

Vzroste-li teplota uvnitř mrazničky nad přípustnou hodnotu, zazní zvukový signál (**přerušovaný tón**) a červená kontrolka (**D**) začne blikat.

- Alarm lze vypnout stisknutím tlačítka vypnutí alarmu **C**. Jakmile vnitřní teplota mrazničky klesne na přípustnou hodnotu a již nehrozí nebezpečí zkažení potravin, červená kontrolka automaticky zhasne.
- Pokud teplota uvnitř mrazničky nedosáhne požadované hodnoty do 24 hodin od vypnutí alarmu, zvukový signál se spustí znovu a vypne se až poté, co vnitřní teplota klesne na přijatelnou úroveň a nehrozí již nebezpečí zkažení potravin.
- Po prvním zapojení zařízení se alarm uvede do činnosti s 24hodinovým zdržením, protože mraznička potřebuje k dosažení nízké teploty určitou dobu. Nebude tedy docházet k planým poplachům.

ŘÍDICÍ JEDNOTKA III

Zařízení s ventilem a displejem teploty

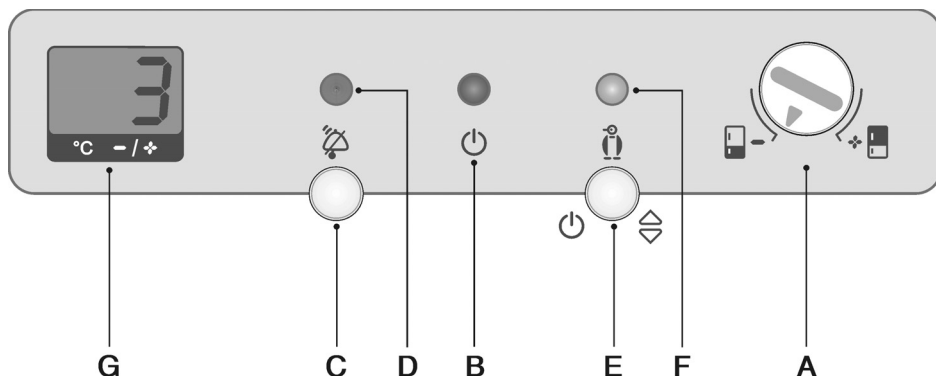

A Přepínač chladnička/mraznička

B Zelená kontrolka svítí: zařízení je v provozu.

C Tlačítko pro vypnutí zvukového alarmu mrazničky.

D Červená kontrolka bliká: teplota v mrazničce je příliš vysoká

E Tlačítko ZAPNUTÍ/VYPNUTÍ a nastavení teploty

F Oranžová kontrolka svítí: je zapnuta funkce intenzivního zmrazování

G Digitální displej teploty: ukazuje aktuální teplotu v chladničce od +1°C do +9°C, v mrazničce od -16°C do -24°C a SF (intenzivní zmrazování).

Přepínač chladnička/ mraznička

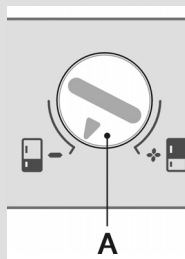

Pomocí otočného přepínače **A** zvolte tu sekci zařízení, jejíž teplotu chcete vidět na displeji a případně ji nastavit pomocí knoflíku **E**.

Při volbě jednotlivých sekcí zařízení pečlivě nastavte ukazatel na otočném knoflíku na správnou oblast.

Tlačítko ZAPNUTÍ/ VYPNUTÍ a volič nastavení teploty

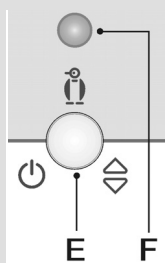

Tlačítko ZAPNUTÍ/VYPNUTÍ

Pomocí přepínače **A** zvolte mrazničku a zapněte zařízení delším stiskem knoflíku **E** po dobu 3 sekund. Chladnička i mraznička se zapnou a provozní režim je indikován tím, že svítí zelená kontrolka. Pokud znovu stisknete stejné tlačítko po dobu 3 sekund, celé zařízení se vypne.

Spínač zapnutí/vypnutí chladničky

Modely vybavené displejem teploty umožňují vypnout chladničku, zatímco mraznička zůstane v provozu. Otočným přepínačem **A** zvolte chladničku a stiskněte na 3 sekundy tlačítko **E**, aby se chladnička vypnula. Pokud znovu stisknete stejné tlačítko po dobu 3 sekund, chladnička se opět zapne.

Volba teploty

Otočným přepínačem **A** zvolte chladničku nebo mrazničku a tisknutím knoflíku **E** nastavte požadovanou teplotu. Nastavení se cyklicky mění z polohy **Max.** na **Min.** (až k intenzivnímu zmrazování v případě mrazničky). Po 5 sekundách se nastavení teploty automaticky uloží a na displeji se zobrazuje aktuální teplota ve zvolené sekci zařízení.

Intenzivní zmrazování

Otočným přepínačem zvolte mrazničku. Krátkým opakovaným tisknutím knoflíku **E** zvolte funkci intenzivního zmrazování (**SF**) a počkejte 5 sekund, až se toto nastavení uloží. Svítí oranžová kontrolka (**F**). Pokud toto nastavení nevypnete manuálně, vypne se automaticky po přibližně dvou dnech.

Použijte tuto funkci při prvním zapnutí zařízení, před čištěním a před vložením velkého množství čerstvých potravin do mrazničky.



Alarm vysoké teploty v mrazničce

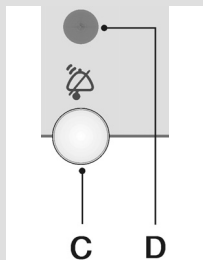

Alarm se rozezná v případě nadměrně vysoké teploty v mrazničce (**přerušované pípní**), červená kontrolka (**D**) bliká.

- Alarm se vypíná stisknutím tlačítka **C**. Červená kontrolka zhasne automaticky, jakmile teplota v mrazničce dostatečně poklesne a nehrozí již nebezpečí, že se uložené potraviny budou kazit.
- Jestliže teplota v mrazničce není na úrovni potřebné pro uchovávání mražených potravin, alarm se zapne každých 24 hodin, aby vás o tomto stavu informoval.
- Při prvním zapnutí tohoto zařízení je alarm na 24 hodin odložen, protože mraznička v tomto období nedosahuje potřebných teplot. Tím se předchází nežádoucímu provozu alarmu.

Digitální displej

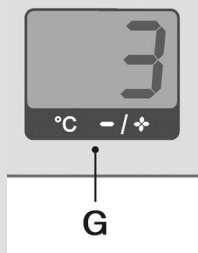

Ukazuje aktuální teplotu v chladničce (kladné jednociferné číslo) nebo v mrazničce (záporné dvojciferné číslo).

Během nastavování displej bliká a indikuje právě nastavenou teplotu. Také bliká, pokud je teplota příliš vysoká a hrozí nebezpečí poškození uložených potravin.

ŘÍDICÍ JEDNOTKA IV

Spotřebič se dvěma kompresory Zařízení s ventilem a systémem no frost

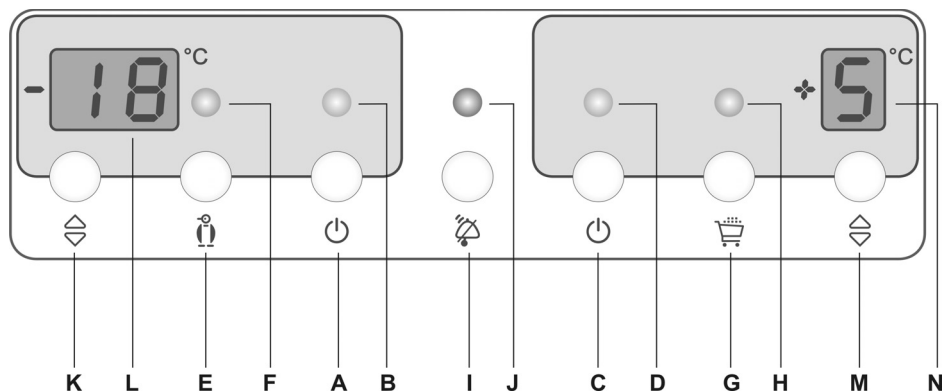

A Tlačítko ZAPNUTÍ/VYPNUTÍ mrazničky

B Zelená kontrolka: indikuje provoz mrazničky

C Tlačítko ZAPNUTÍ/VYPNUTÍ chladničky

D Zelená kontrolka: indikuje provoz chladničky

E Tlačítko ZAPNUTÍ/VYPNUTÍ intenzivního zmrazování

F Oranžová kontrolka: probíhá intenzivní zmrazování

G Tlačítko ZAPNUTÍ/VYPNUTÍ intenzivního chlazení

H Oranžová kontrolka: probíhá intenzivní chlazení

I Tlačítko ZAPNUTÍ/VYPNUTÍ zvukového alarmu a dětské pojistky

J Červená kontrolka: alarm je aktivován

K Tlačítko nastavování teploty v mrazničce

L Digitální displej teploty v mrazničce: indikuje teplotní rozsah -16°C až -24°C.

M Tlačítko nastavování teploty v chladničce

N Digitální displej teploty v chladničce: indikuje teplotní rozsah +1°C do +9°C.

Zapnutí/vypnutí spotřebiče

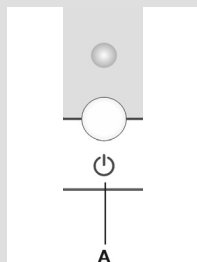

Před prvním použitím zařízení nejprve připojte síťový přívod do zásuvky. Na displeji chladničky i mrazničky se zobrazí čárky.

• Spotřebič se dvěma kompresory

- Mrazničku zapnete/vypnete stlačením tlačítka **A** po dobu 3 sekund. Rozsvítí se, nebo zhasne zelené světlo **B**. Chladničku zapnete/vypnete stlačením tlačítka **C** po dobu 3 sekund. Rozsvítí se /zhasne zelené světlo **D**.
- Na ukazateli se ukáže teplota v chladničce +9°C a v mrazničce 0°C. Tento údaj bliká, dokud teplota v jednotlivých částech neklesne pod tyto hodnoty.

• Zařízení s ventilem a systémem no frost

- Zapněte zařízení stisknutím tlačítka A na 3 sekundy. Chladnička i mraznička se zapne, zelené kontrolky B a D se rozsvítí. V tomto režimu můžete vypnout chladničku pouze stisknutím tlačítka C na 3 sekundy (zelená kontrolka D zhasne).
- Na ukazateli se ukáže teplota v chladničce +9°C a v mrazničce 0°C. Tento údaj bliká, dokud teplota v jednotlivých částech neklesne pod tyto hodnoty.

Zařízení je přednastaveno z výroby na doporučenou teplotu v chladničce +5°C a v mrazničce -18°C.

Nastavení teploty

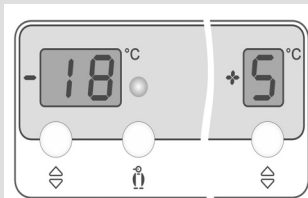

Rozsah nastavení teplot v chladničce: +1°C do +9°C.

Rozsah nastavení teplot v mrazničce: -16°C do -24°C.

- Teplota v mrazničce se nastavuje stisknutím tlačítka K, teplota v chladničce stisknutím tlačítka M.
- Po stisknutí tlačítka nastavování teploty displej začne blikat a ukazuje naposled zvolené nastavení.
- Nastavení teploty se mění krátkým opakovaným stisknutím tlačítka v krocích po 1°C. Během nastavování nejsou všechna ostatní tlačítka v činnosti.
- Přibližně 5 sekund po uvolnění nastavovacího tlačítka se na displeji zobrazí aktuální teplota.

~~Alarm~~ Alarm

Trvalý tón - alarm otevřených dveří chladničky

Pokud dveře chladničky zůstanou otevřené déle než jednu minutu, zvukový alarm se zapne (**nepřerušovaný tón**) a rozsvítí se červená kontrolka J. Alarm se automaticky vypne, jakmile jsou dveře zavřeny, ale můžete jej také vypnout stisknutím tlačítka vypnutí alarmu (I).

Přerušovaný tón - teplota v chladničce/mrazničce je příliš vysoká

Zvukový alarm se také aktivuje v případě zvýšené teploty (**přerušovaný tón**) a teplota na displeji začne blikat.

- Zvukový alarm se vypne stisknutím tlačítka I. Červená kontrolka zhasne a teplota na displeji přestane blikat, jakmile teplota v mrazničce/chladničce dostatečně poklesne, takže již nehrozí, že se potraviny budou kazit.
- Jestliže teplota v mrazničce nedosáhne adekvátní úrovně 24 hodin po vypnutí alarmu, alarm se aktivuje znovu a opět se automaticky vypne, když mraznička je dostatečně vychlazena pro bezpečné uložení potravin. Při prvním zapnutí tohoto zařízení je alarm vysoké teploty na 24 hodin odložen, aby se předešlo jeho nežádoucímu provozu.

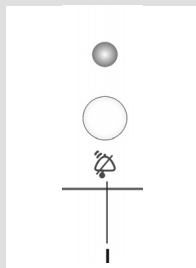

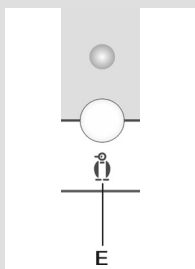
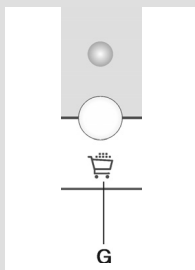

Přerušovaný zvuk alarmu - signál výpadku proudu

Jestliže se teplota v chladničce nebo mrazničce nadměrně zvýší v důsledku výpadku elektrického proudu, aktivuje se zvukový alarm (**přerušovaný tón**), rozsvítí se červená kontrolka a na displeji bliká číslice s nejvyšší teplotou (v případě chladničky maximum 9°C).

Intenzivní chlazení

Intenzivní chlazení v chladničce se aktivuje stisknutím tlačítka **G** (rozsvítí se oranžová kontrolka **H**). Automaticky se vypne po 6 hodinách a nastaví se zpět původní hodnota.

Tato funkce slouží k rychlému vychlazení velkého množství vložených potravin.

Intenzivní zmrazování

Aktivuje se stisknutím tlačítka **E** (rozsvítí se oranžová kontrolka **F**), čímž se intenzivní mrazení zahájí. V případě, že nastavení nevypnete (opětovným stlačením tlačítka **E**), se nastavení automaticky vypne přibližně po 2 dnech od zapnutí. Tato funkce slouží k rychlému zmrazení velkého množství vložených potravin. V případě výpadku proudu se proces rychlého zmrazování opakuje. Použijte tuto funkci také při prvním zapnutí zařízení, před čištěním a před vložením velkého množství potravin do mrazničky.

Dětská pojistka

Vestavěná dětská pojistka chrání zařízení před náhodnou a nežádoucí změnou nastavení teploty nebo dokonce před vypnutím. Dětskou pojistku můžete aktivovat nebo deaktivovat stisknutím tlačítka alarmu (**I**) na dobu 3 sekund (na obou displejích bliká 'LL' a 'L' 3 sekundy). Pokud je dětská pojistka zapnuta, je aktivní pouze tlačítko alarmu. Je-li stisknuto jakékoli jiné tlačítko, zobrazí se pouze písmena 'LL' a 'L' na displeji.

Ovládací panel - spotřebič s mechanickým ovládáním

CONTROL UNIT V

Model bez ventilátoru

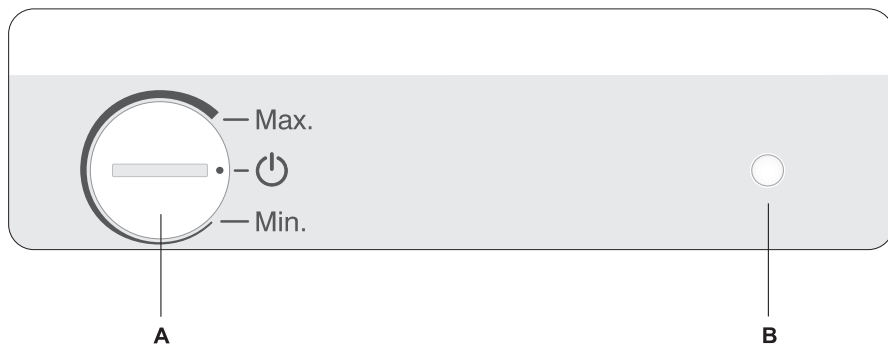

Model s ventilátorem

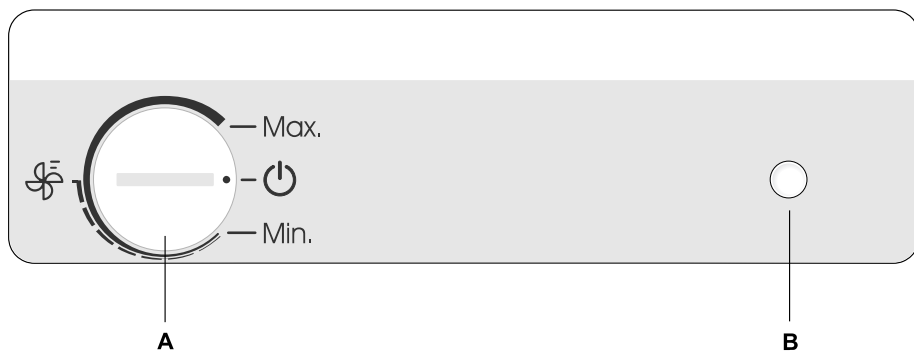

A Knoflík nastavení teploty a zapnutí/vypnutí spotřebiče.

B Tlačítko pro zapnutí/vypnutí osvětlení

Zapnutí / Vypnutí spotřebiče

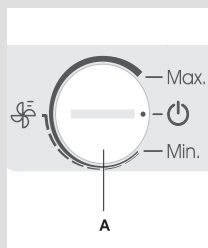
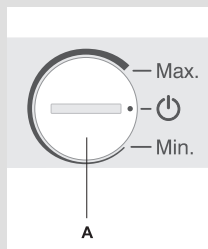

Spotřebič zapnete tak, že knoflíkem **A** otočíte ve směru hodinových ručiček k označení **Max.**

Spotřebič vypnete, když je poloha tečky na knoflíku u označení  (spotřebič je stále připojen na elektrické napětí).

Výběr teploty ve spotřebiči

- Želena teplotu hladilníka nastavíte z gumbom **A**. Teplotu nastavljate v območju od **Min.** do **Max.** nastavitve.
- Priporočena nastavitev gumba termostata je na sredini med **Min.** in **Max.**
- Če je temperatura okolice, v kateri je postavljen aparat, nižja od 16°C, priporočamo nastavitev gumba termostata na **Max.**

Ventilátor

(pouze u některých modelů)

- Ventilátor přispívá k rovnoměrnějšímu rozdělení teploty a rychlejšímu chlazení a také omezuje orosení na policích. Pracuje pouze tehdy, je-li aktivovaný kompresor.
- Provoz ventilátoru se doporučuje jako dodatečná funkce v následujících případech:
 - zvýšená teplota v místnosti (přes 30 °C);
 - zvýšená vlhkost (v létě);
 - při vložení většího množství potravin (rychlé chlazení).

• Zapínání a vypínání ventilátoru

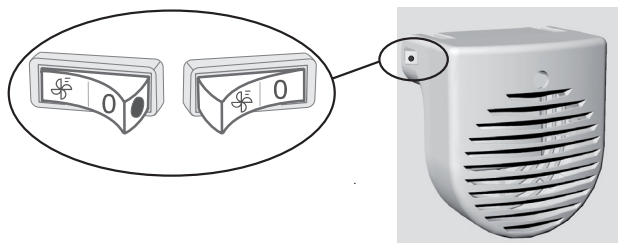

ZAP =  VYP = 0



Při zapnutém ventilátoru, je na spínači vidět červená tečka.

Poznámka: Jakmile je ventilátor aktivovaný, je příkon vyšší a teplota v chladničce poklesne.

Proto doporučujeme nové nastavení teploty ve spotřebiči:

- je-li ventilátor aktivovaný: mezi „**Min**“ a  (přerušovaná linka),
- bez ventilátoru: oblast mezi  a „**Max**“.

Nastavení teploty v chladničce ovlivňuje také teplotu v mrazicí části.

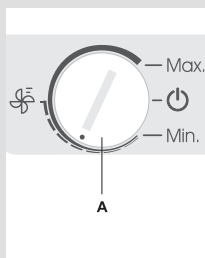

Doporučené rozložení potravin

Doporučené rozložení potravin

Vnitřní prostor chladničky:

- **horní police:** konzervované potraviny, pečivo, víno, moučnický,...
- **střední police:** mléčné výrobky, sýry, hotová jídla, zákusky, džusy, pivo, jídlo k televizi,...
- **spodní police:** maso, masné výrobky, lahůdky,...
- **zásuvka na zeleninu:** čerstvé ovoce, zelenina, saláty.
U zařízení bez zásuvky ZERO'N'FRESH také: kořenová zelenina, brambory, cibule, česnek, rajčata, tropické ovoce, zelí, řepa,...
- **zásuvka ZERO'N'FRESH:** čerstvé maso, masné výrobky, ryby, mořské plody, mléčné výrobky, saláty, ovoce, zelenina, majonéza, dresingy,...

Prostor ve dvířkách chladničky:

- **horní/střední přihrádka:** vejce, máslo, sýry,...
- **spodní přihrádka:** nápoje, konzervy, láhve,...

Sekce mrazničky:

- **dveřní přihrádky:** balená zelenina, zmrzlina, led,... (jen u některých modelů)..
- **ostatní přihrádky:** zmrazování, ukládání zmrazených potravin nebo rychlé chlazení láhví (viz kapitola „Zmrazování a ukládání zmrazených potravin“, nastavení „Rychlého chlazení nápojů v mrazničce“,...)



Uložení čerstvých potravin

Důležitá opatření při ukládání čerstvých potravin

- ⚠ Na kvalitu uložených potravin má významný vliv zejména správné používání chladničky, odpovídající balení potravin, správná teplota a dodržení zásad hygieny.
- ⚠ Vždy se řiďte datem spotřeby uvedeným na obalu.
- ⚠ Potraviny uložené v chladničce vždy důkladně zabalte, aby nedocházelo k jejich vysychání a/nebo jejich vzájemnému načichnutí.
- ⚠ Do chladničky nikdy neukládejte hořlavé, těkavé nebo vznětlivé látky.
- ⚠ Nápoje s vysokým obsahem alkoholu musejí být uloženy ve vertikální poloze s důkladně uzavřeným hrdlem.
- ⚠ Některé organické látky, např. éterické oleje obsažené v citronové nebo pomerančové kůře, kyseliny v másle atd., mohou při delším kontaktu s umělohmotným povrchem nebo těsněním způsobit jeho poškození nebo urychlit jeho stárnutí.

⚠ Nepříjemný zápach uvnitř chladničky je signálem, že je s potravinami něco v nepořádku, nebo že vaše chladnička potřebuje vyčistit (viz kapitola „Čištění“). Plánujete-li delší pobyt mimo domov, nezapomeňte z chladničky před odjezdem vyjmout rychle se kazící potraviny.

Vnitřní doplňky a rozložení potravin



Dotávané příslušenství závisí na daném modelu.

- Police lze libovolně zasunovat do vnitřních drážek chladničky. Jsou vybaveny ochranou proti náhodnému vytažení. Polici vyjmete tak, že lehce nadzvednete její zadní část, a poté ji vytáhnete. Potraviny, které se rychle kazí, doporučujeme umístit k zadní straně chladničky, což je nejchladnější místo police.
- Některé modely jsou vybaveny roštem na lahve. Rošt je zabezpečen proti vyvlečení. Vyndávejte pouze prázdný rošt, tak že ho v přední části nadzdvihnete a pak vytáhnete ven. Rošt umístíte tak, aby délka lahví nebránila zavření dveří. Maximální zatížení roštu je 9 lahví o obsahu 0,75 l respektive 13 kg - viz nálepka na pravé straně vnitřní části spotřebiče.
- Zásuvka pod skleněnou policí na dně chladničky slouží k uložení ovoce a zeleniny. Udržuje jejich správnou vlhkost a zabraňuje vysychání.
- Na vnitřní straně dveří chladničky je několik přihrádek nebo držáků určených pro uložení sýrů, másla, vajec, jogurtů, menších krabiček a lahví, plechovek atd. Do jejich spodní části lze uložit láhve.
- Na vnitřní straně dveří mrazničky je také několik přihrádek pro uložení často používaných zmrazených potravin - rychlý přístup (zmrzlina, již otevřené sáčky se zeleninou atd.).
- Ventilátor (pouze některé modely - umístěn pod stropem nebo skryt za zadním panelem chladničky, nebo skrytý v mrazničce) přispívá k rovnoměrnému rozdělení teploty a snižuje tvorbu námrazy.

Přibližná doba skladování čerstvých potravin

Potravina	Doba
vejce, marinády, uzené maso	až 10 dnů
sýry	až 10 dnů
mrkev atd.	až 8 dnů
máslo	až 7 dnů
zákusky, ovoce, jídlo k televizi, syrové plátky masa	až 2 dny
ryby, syrové mleté maso, mořské plody	maximálně 1 den

Zmrazování a ukládání zmražených potravin

Postup zmrazení



- 24 hodin před zmrazováním čerstvých potravin aktivujte funkci rychlého zmrazení (posílené zmrazování):
 - **řídící jednotka I, II, III a IV:** stiskněte tlačítko **E** nebo otočte knoflíkem **A** do polohy **SF**;
 - **řídící jednotka V s ventilátorem nebo bez něj:** otočte kolečkem **A** do středového bodu mezi polohami **Min** a **Max**; ventilátor je deaktivovaný.
- Po uplynutí této doby vložte do mrazicího prostoru čerstvé potraviny. U modelů mrazniček NO FROST použijte střední zásuvku pro zmrazování. Dbejte na to, aby se již zmražené potraviny nedotýkaly nově vložených potravin. Z důvodu potřeby kroužení studeného vzduchu, neukládejte potraviny přes čárku (viz obrázek).
- Po uplynutí 24 hodin můžete potraviny přemístit do skladovacího prostoru a je-li to nutné, postup zmražení zopakujte. Můžete také vyjmout zásuvky a zmražené potraviny uložit přímo na chladicí police.
 - Pro zmrazení menšího množství potravin (1-2 kg) není nutné zapínat funkci rychlého zmrazení.

Důležitá opatření při zmrazování čerstvých potravin

- ⚠ **Zmrazujte pouze potraviny, které jsou ke zmrazování vhodné a snesou nízké teploty. Potraviny by měly být čerstvé a dostatečně kvalitní.**
- ⚠ **Pro jednotlivé potraviny zvolte odpovídající balení a důkladně je zabalte. Balení by mělo být vzduchotěsně uzavřené, protože v opačném případě by došlo ke ztrátě vlhkosti a vitamínů.**
- ⚠ **Jednotlivé balíčky opatřete následujícími údaji: druh a množství potraviny a doba vložení do mrazničky.**
- ⚠ **Je nutné, aby ke zmrazení potravin došlo v co nejkratším čase. Proto doporučujeme připravit balíčky přiměřené velikosti a před vložení do mrazničky je zchladit.**
- ⚠ **Množství čerstvých potravin, které lze najednou vložit do mrazničky, je uvedené na výrobním štítku. Vložte-li do mrazničky příliš velké množství, proces zmrazování se zpomalí, což negativně ovlivní kvalitu zmražených potravin.**

Uložení průmyslově zmražených potravin

Doporučená teplota a doba uložení průmyslově zmražených potravin jsou uvedeny na obalu. Při uložení zmražených potravin se vždy řiďte pokyny výrobce. Při nákupu si pozorně vybírejte pouze potraviny, které jsou řádně zabalené a na jejichž obalu jsou uvedeny všechny údaje o skladování v mrazničkách, ve kterých teplota nikdy nestoupne nad -18°C .

Nekupujte potraviny, jejichž balení pokrývá vrstva ledu. Tato ledová vrstva je signálem, že tyto potraviny už alespoň jednou rozmrzly.

Dbejte na to, aby potraviny při cestě domů nezačaly rozmrazat. Zvýšená teplota má vliv na kvalitu průmyslově zmražených potravin a je příčinou zkrácení doby jejich uložení.

Přibližná doba skladování zmražených potravin

Potravina	Doba
Ovoce, hovězí maso	od 10 do 12 měsíců
Zelenina, telecí a drůbeží maso	od 8 do 10 měsíců
Zvěřina	od 6 do 8 měsíců
Vepřové maso	od 4 do 6 měsíců
Porcované (mleté) maso	4 měsíce
Chléb, pečivo, jídlo k televizi, netučné ryby	3 měsíce
Vnitřnosti	2 měsíce
Uzené párky, tučné ryby	1 měsíc

Rozmražení zmražených potravin

Částečně nebo zcela rozmražené potraviny je třeba zpracovat co nejrychleji. Chladný vzduch potraviny konzervuje, ale není čí mikroorganismy, které se po rozmražení rychle množí a jsou příčinou kažení potravin.

Částečné rozmražení snižuje nutriční hodnoty potravin, zvláště ovoce, zeleniny a hotových jídel.

Výroba ledu



Sejměte víko misky na led (jen u některých modelů) a naplňte ji až po značku studenou vodou nebo jinou kapalinou vhodnou ke zmražení. Misku uzavřete a položte ji do přihrádky dvířek. V misce se vytvoří 8 kostek ledu.

Doporučujeme vyrobit si led do zásoby.

Ledové kostky vysypete tak, že misku obrátíte dnem vzhůru a vložíte ji pod tekoucí studenou vodu. Miskou zatřeste, sejměte víko a led vysypte.

Odmrazování zařízení

Automatické odmrazování chladničky

Zařízení nevyžaduje ruční odmrazování, protože led, který se vytváří na vnitřní zadní stěně, se odmrazuje automaticky. Led, který se při zapnutém kompresoru vytvoří na vnitřní zadní straně, se odmrazí v okamžiku, kdy se kompresor zastaví. Kapající kondenzovaná voda steče kanálkem ve vnitřní zadní stěně do misky nad kompresorem, odkud se následně vypaří. V případě nadměrné tvorby ledu na vnitřní zadní stěně chladničky (3-5 mm) zařízení pomocí tlačítka ON/OFF vypněte a odmrazte jej ručně.

Rozmrazování tradiční mrazničky

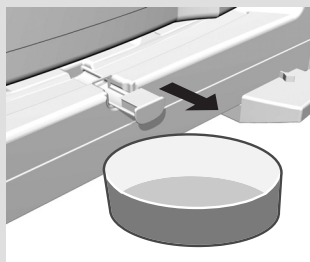

- Jakmile vrstva ledu v mrazničce dosáhne 3-5 mm, mrazničku vyčistěte.
- 24 hodin před odmrazováním stiskněte knoflík E, aby se potraviny ještě hlouběji zmrazily (viz oddíl "Ovládání různých modelů zařízení - Intenzivní zmrazování). Poté mrazničku vyprázdněte a zajistěte, aby potraviny nerozmrzly.
- Zařízení vypněte (viz oddíl Ovládání - Zapnutí/vypnutí zařízení) a vytáhněte síťový přívod ze zásuvky na zdi.
- Z kanálku na dně zařízení odstraňte zátku, aby rozmražená voda mohla odtékat a postavte pod něj vhodnou nádobu.
- K odmrazení nikdy nepoužívejte elektrické přístroje (vysoušeč vlasů apod.)
- Vyvarujte se používání rozmrazovacích sprejů, protože by mohlo dojít k poškození umělohmotných součástí zařízení a ohrožení zdraví.
- Vnitřní prostor zařízení vyčistěte a důkladně vysušte (viz kapitola „Čištění“).
- Než do mrazničky znovu uložíte potraviny, zapněte ji.

Rozmrazování NO FROST mrazničky

- Rozmrazování NO FROST mrazničky je automatické. Občas se objeví vrstva námrazy, která posléze automaticky zmizí.

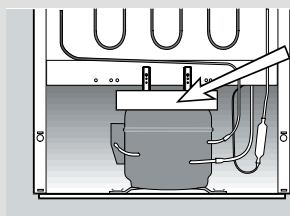
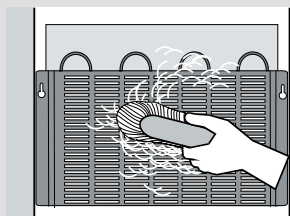

Před čištěním odpojte zařízení od napájení z elektrické sítě (viz oddíl Ovládání - Zapnutí/vypnutí zařízení) a vytáhněte síťový přívod ze zásuvky na zdi. Speciální antibakteriální horní vrstva na vnitřních stěnách chladničky zabraňuje množení bakterií a pomáhá udržovat vnitřní prostor v čistotě a bez mikrobů. Na konci čištění odstraňte jakékoliv případné stopy po použitých čisticích prostředcích.

- Pro čištění všech ploch použijte měkkou tkaninu.
- Vnější povrch zařízení umyjte vodou s trochou tekutého čisticího prostředku.
- Při čištění plastových, lakových nebo hliníkových částí se vyvarujte použití abrazivních a speciálních prostředků (př. leštidlo na nerez ocel), můžete tím poškodit povrch.
- K čištění lakových a hliníkových povrchů užívejte měkkou látku a čisticí prostředky na alkoholové bázi (př. čistič skla).
- **Vnitřní prostor** zařízení omyjte tekutým čisticím prostředkem a vlažnou vodou smíchanou s malým množstvím octa.
- Vyčistěte a vysušte kanálek ve vnitřní zadní stěně pod chladicím panelem. Otvor nesmí být ucpaný (např. kousky jídla). Otvor kanálku pravidelně kontrolujte a v případě potřeby vyčistěte (ke zprůchodnění kanálku použijte plastové brčko).
- **Kondenzátor** na zadní straně zařízení musí být vždy čistý, bez vrstvy prachu nebo kuchyňských výparů. Proto jej pravidelně čistěte pomocí umělohmotného kartáče nebo vysavače.
- Vyčistěte rovněž **odkapávací misku** nad kompresorem. Pokud jste tuto misku vyjmuli, nezapomeňte ji vrátit na původní místo a zkontrolujte, zda je nasazená přesně v horizontální poloze!
- Ledová vrstva přesahující 3–5 mm má za následek zvýšenou spotřebu energie, proto ji pravidelně odstraňujte (ne platí pro NO FROST mrazničku). Při čištění nepoužívejte ostré předměty, rozpouštědla nebo spreje.
- Po ukončení čištění zařízení zapněte a potraviny vložte zpět.

Odstraňování závad

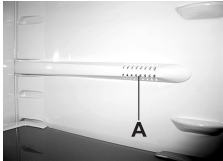
Závada:	Příčina/opatření
Zařízení po připojení k elektrické síti nepracuje:	<ul style="list-style-type: none"> • Zkontrolujte, zda je zásuvka pod proudem a zda je zařízení zapnuto.
Chladicí systém pracuje bez občasné přestávky: 	<ul style="list-style-type: none"> • Okolní teplota je příliš vysoká. • Často nebo na dlouhou dobu otevíráte dvířka. • Dvířka nejsou řádně zavřena (předmět mezi těsněním dvířek, zdeformovaná dvířka). Zkontrolujte těsnění. • Do chladničky jste najednou vložili velké množství potravin. • Senzor chladničky (A) je zahlcen potravinami. Uvolněte okolí senzoru, aby kolem něj mohl proudit vzduch (jen u některých modelů). • Zkontrolujte, zda je v okolí kompresoru dostatečný prostor pro proudění vzduchu a vyčistěte kondenzátor.
Nadměrná tvorba ledu na vnitřní zadní stěně mrazničky:	<ul style="list-style-type: none"> • Často nebo na dlouhou dobu otevíráte dvířka. • Do mrazničky jste vložili horké potraviny. • Potraviny se dotýkají zadního vnitřního panelu v chladničce. • Dvířka dostatečně netěsní; je-li těsnění znečištěné nebo poškozené, vyčistěte je nebo vyměňte.
Ze zařízení kape voda:	<ul style="list-style-type: none"> • Otvor v kanálku je ucpaný, voda stéká mimo odkapávací misku. • Pomocí plastového brčka vyčistěte ucpaný otvor. • Silnou vrstvu ledu odmrázte ručně (viz kapitola „Odmrazování“).
Bliká červená kontrolka (pouze u mrazničky):	<ul style="list-style-type: none"> • Často nebo na dlouhou dobu otevíráte dvířka. • Dvířka nejsou řádně zavřena (předmět mezi těsněním dvířek, zdeformovaná dvířka, poškozené těsnění atd.). • Dlouhodobý výpadek proudu. • Do chladničky jste najednou vložili velké množství potravin.
Dvířka jdou otevřít ztěžka:	<ul style="list-style-type: none"> • Pokusíte-li se otevřít dvířka bezprostředně poté, co jste je zavřeli, můžete se setkat s odporem. K tomuto jevu dochází, když ze zařízení unikne otevřenými dvířky určité množství studeného vzduchu a namísto něj dovnitř proniká teplejší vzduch z místnosti. Při zchlazení tohoto vzduchu vzniká podtlak (vakuum), a proto dvířka nejdou otevřít tak lehce. Po několika minutách se tlak vyrovná a dvířka půjdou otevřít snadno.

Závada:	Příčina/opatření
Výměna žárovky: 	<ul style="list-style-type: none"> • Před výměnou žárovky odpojte zařízení od elektrické sítě. K odstranění krytu použijte šroubovák a vyměňte žárovku za novou (E14, stejné napětí jako u původní žárovky) a kryt opět nasadte. • Nezapomínejte: stará žárovka nepatří mezi organický odpad. • Žárovka je spotřební materiál, a proto se na ni nevztahuje záruka.
Zelená kontrolka bliká:	<ul style="list-style-type: none"> • Bliká-li zelená kontrolka, obraťte se na nejbližší autorizovaný servis.
Užitečné rady při odstraňování závad:	<ul style="list-style-type: none"> • Pokud nic z výše popsaného nepomůže, odpojte přístroj od napájení (viz oddíl Zapnutí/vypnutí zařízení), vytáhněte síťový přívod ze zásuvky na zdi, počkejte 10 minut a pak zařízení opět připojte k síti a zapněte. Pokud závada přetrvává, obraťte se na nejbližší autorizované servisní středisko a oznamte jim typ, model a sériové číslo vašeho přístroje, které je uvedeno na výrobním štítku uvnitř přístroje.

Hladina hluku

Chladničky a mrazničky používají chladicí systém s kompresorem (některá zařízení také větrák), který může být za provozu zdrojem hluku. Hladina hluku závisí na umístění, správném používání a stáří zařízení.

- **Po zapnutí zařízení** může být zvuk běžícího kompresoru (nízká hladina chladicí směsi) trochu intenzivnější. To však neznamená, že je se zařízením něco v nepořádku, ani tento jev nemá vliv na životnost zařízení. Hluk se postupně zmírní a může případně i ustát.
- Někdy se mohou objevit **neobvyklé a silné zvuky**, které nejsou pro tato zařízení typické. Tyto zvuky jsou často způsobeny nevhodným umístěním zařízení:
 - Zařízení by mělo stát v rovině na pevné podlaze.
 - Nemělo by se dotýkat zdi nebo sousedního kuchyňského nábytku.
 - Zkontrolujte, zda jsou vnitřní doplňky zařízení správně nasazeny a rovněž zkontrolujte láhve, konzervy a ostatní nádoby, které by se mohly vzájemně dotýkat a rachotit.

VÝROBCE SI VYHRAZUJE PRÁVO NA ZMĚNY
TECHNICKÝCH ÚDAJŮ, KTERÉ NEMAJÍ VLIV NA FUNKCI
ZAŘÍZENÍ.

HZS 4066, 3567, HZF 3267, 3767
HZOS 4066, 3567,
COMBI CLA + VTL+ OT + EC

142479/cs (03-09)